

# ENCHANT 1100

/



## KULLANIM KILAVUZU

## Harman Kardon One Uygulaması

Harman Kardon One uygulaması ile:

- Soundbar'ınızı Wi-Fi ağına kolayca bağlayabilir,
- Yazılım güncellemelerine erişebilir,  
\*Yazılım güncellemeleri sırasında cihaz açık tutulmalıdır.
- Müzik akış hizmetlerini kullanabilir\*,
- Ses kalibrasyonunu başlatabilir,
- Ses ayarlarını kişiselleştirebilir,
- Ek özelliklere ulaşabilirsiniz.

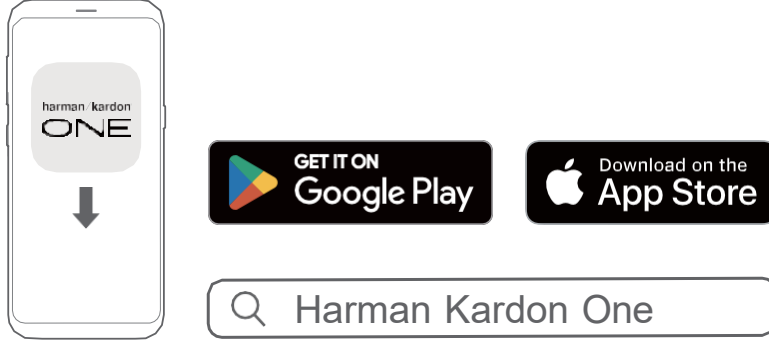

Daha fazla bilgi için bkz.:

"5.3 Ev ağına bağlanma" ve "7.5 Ev ağına üzerinden çalma"

### NOTLAR:

- Abonelik gerekebilir ve Harman Kardon One uygulaması tarafından sağlanmaz.
- Yazılım güncellemeleri nedeniyle uygulama ekranları değişiklik gösterebilir. Her zaman uygulama talimatlarını takip edin

# 1 KUTU İÇERİĞİ

Kutuyu dikkatle açın ve aşağıdaki parçaların eksiksiz olduğunu kontrol edin. Herhangi bir parça hasarlı veya eksikse, ürünü kullanmayın ve satıcınız veya müşteri hizmetleri ile iletişime geçin.

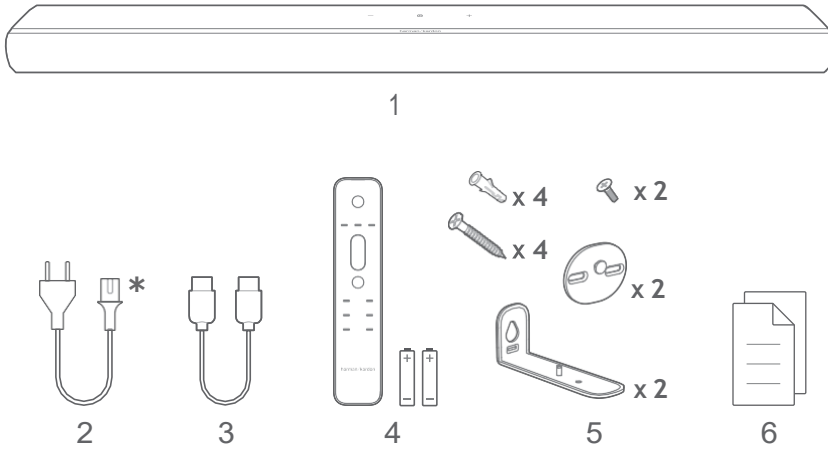

1. Soundbar
2. Güç kablosu\*
3. HDMI kablosu (1,2 m / 3,9 ft)
4. Uzaktan kumanda (2 adet AAA pil dahil)
5. Duvar montaj kiti
6. Ürün bilgileri & duvar montaj şablonu

\*Güç kablosu adedi ve fiş tipi bölgelere göre değişiklik gösterir.



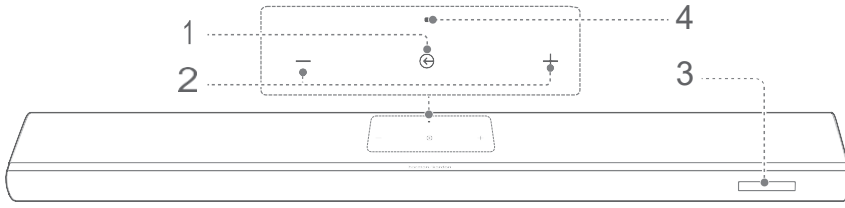

# 2 ÜRÜNE GENEL BAKIŞ

## 2.1 Ön panel & Üst panel



1. ⊖ (Kaynak)
  - Soundbar'ı açın.
  - Ses kaynağı seçin: TV (Varsayılan - HDMI OUT [TV eARC/ARC] bağlantısından ses girişi, OPTİK girişten önceliklidir)Bluetooth veya HDMI Girişi
  - Bluetooth eşleştirme modu için 3 saniye basılı tutun.
2. -/+ (Ses)
  - Kısa basarak sesi azaltın veya artırın
  - Aynı anda basarak sesi kapatın/açın
  - Basılı tutarak sesi sürekli azaltın/artırın
  - Wi-Fi kurulum modu için 10 saniye aynı anda basılı tutun
3. Durum Göstergesi

#### 4. Durum Işıđı

Sistem:		
	Düzenli yanıp sönme (beyaz)	Sistem başlatılıyor
	Hızlı yanıp sönme (beyaz)	Yazılım güncellemesi devam ediyor
	Sürekli yanma (kehribar)	Fabrika ayarlarına dönülüyor
Ađ Bağlantısı:		
	Yavaş yanıp sönme (beyaz)	Wi-Fi kurulum moduna giriliyor veya ađ bağlantısı kesildi
	Sürekli yanma (yeşil)	Soundbar, Harman Kardon One uygulaması tarafından keşfedildi
	Sürekli yanma (beyaz)	Ađa bağlandı
	Sürekli yanma (sarı)	Zayıf Wi-Fi bağlantısı

## 2.2 Arka panel

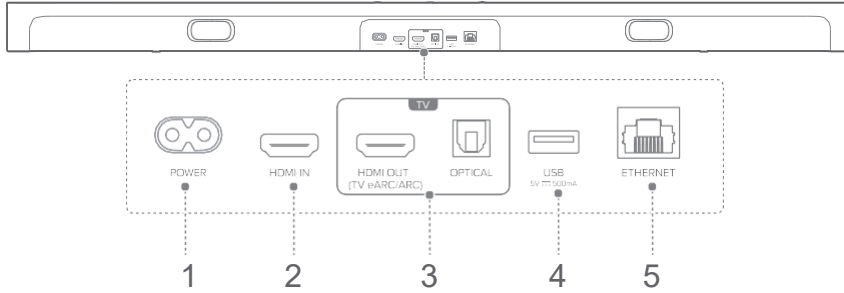

#### 1. POWER

- Soundbar'ı kullanmak için önce dahili güç kablosuyla elektrik kaynađına bağlayın.

#### 2. HDMI IN

- Dijital cihazınızı bağlamak için HDMI IN girişini kullanın ve cihazınızın HDMI çıkışına bağlayın.

#### 3. TV bağlantıları

##### HDMI OUT (TV eARC/ARC)

- (TV eARC/ARC) çıkışını TV'nizin HDMI eARC/ARC girişine bağlayın.

## OPTİK GİRİŞ

- Optik bağlantı için ilgili girişe bağlayın.

## 4. USB

- Yazılım güncellemesi için (yalnızca servis kullanımına yöneliktir).
- MP3 dosyalarını çalmak için USB depolama aygıtı bağlayın (yalnızca ABD versiyonunda mevcuttur).

## 5. ETHERNET

- Bir Ethernet kablosu ile ev ağınıza bağlanın.

## 2.3 Kumanda

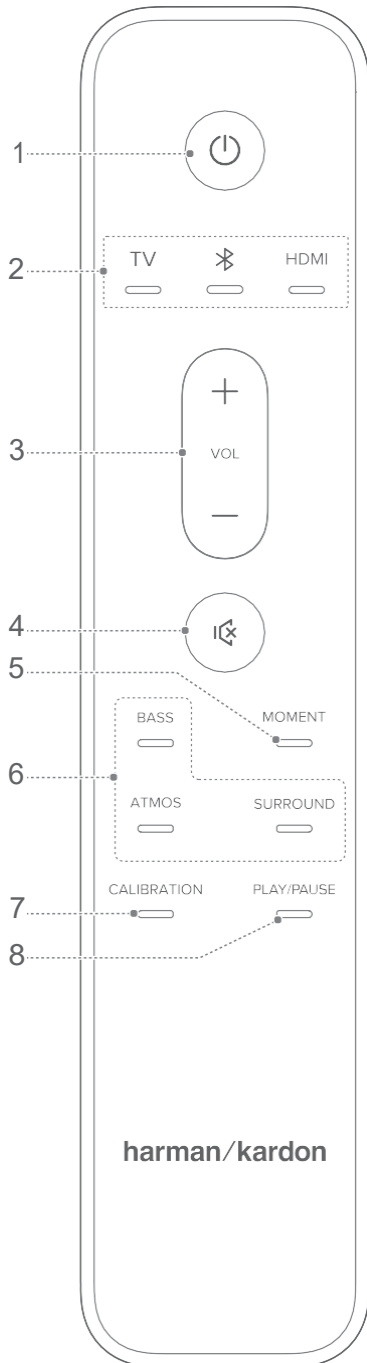

### 1. ⏻ (Güç)

- Açın veya bekleme moduna alın.

### 2. Kaynak Seçimi

#### TV

- HDMI OUT (TV eARC/ARC) bağlantısından ses girişi için TV kaynağını seçer (varsayılan ayar, OPTİK girişten önceliklidir).

#### 📶 (Bluetooth)

- Bluetooth kaynağını seçmek için basın. Yeni bir cihazla bağlantı kurmak için 3 saniye basılı tutun.

#### HDMI

- HDMI giriş kaynağını seçer.

### 3. VOL + / -

- Sesi artırır/azaltır.
- Sesi kademeli artırıp/azaltmak için basılı tutun.

### 4. 🔇

- Sesi kapatır/açar.

### 5. MOMENT

- Harman Kardon One uygulamasında kişiselleştirdiğiniz müzik çalma listesine ve soundbar ayarlarına doğrudan erişim sağlar.

## 6. Ses Efekti Tuşları

### BASS

- Soundbar veya subwoofer (bağlıysa) bas seviyesini ayarlar.

### ATMOS

- Dolby Atmos® / DTS:X® efekt seviyesini seçer: Orta (varsayılan), Yüksek veya Düşük.

### SURROUND

- Yalnızca soundbar: Akıllı modu açar/kapatır.
- *Opsiyonel Enchant hoparlörlerle*: Arka surround hoparlörlerin seviyesini ayarlar.

## 7. KALİBRASYON

- Ses kalibrasyonunu başlatmak için basın.

## 8. PLAY/PAUSE

(Wi-Fi/Bluetooth müzik akışı sırasında kontrol)

- Tek basış: Çalmayı duraklatır/devam ettirir
- Çift basış: Sonraki parça
- Üçlü basış: Önceki parça

## NOTLAR:

Tüm Wi-Fi müzik servisleri PLAY/PAUSE kontrollerini desteklemez.

# 3 YERLEŐİM

## 3.1 Masa Üstü YerleŐimi

Soundbar'ı düz ve sabit bir yüzeye yerleŐtirin.

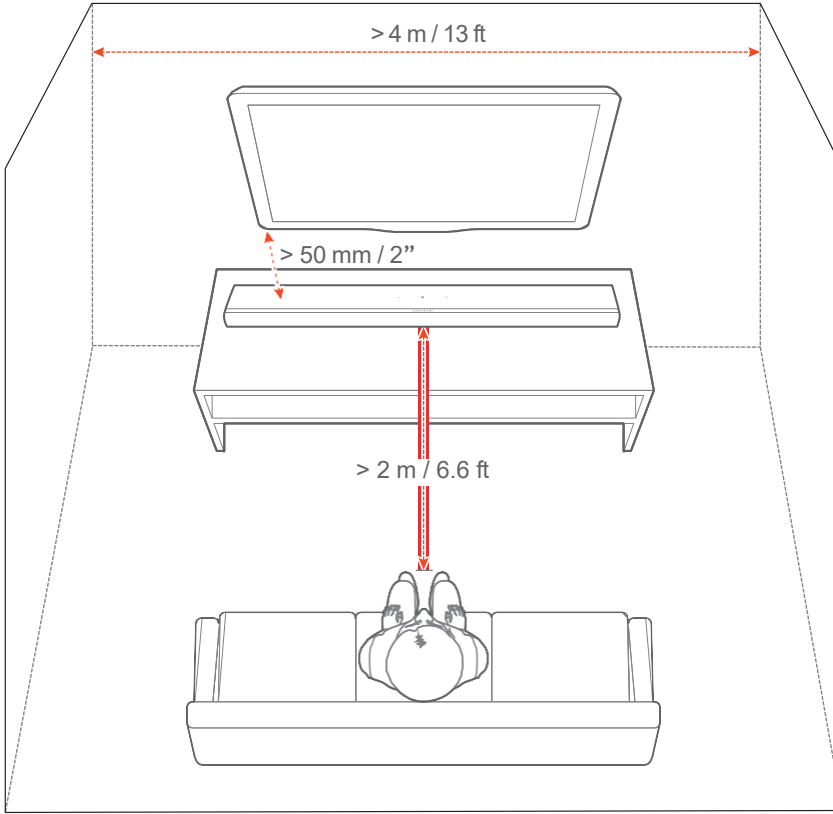

### NOTLAR:

- Cihazın güç kablosunun doğru şekilde takılı olduğundan emin olun.
- Soundbar'ın üzerine kesinlikle herhangi bir nesne koymayın.

## 3.2 Duvar Montajı

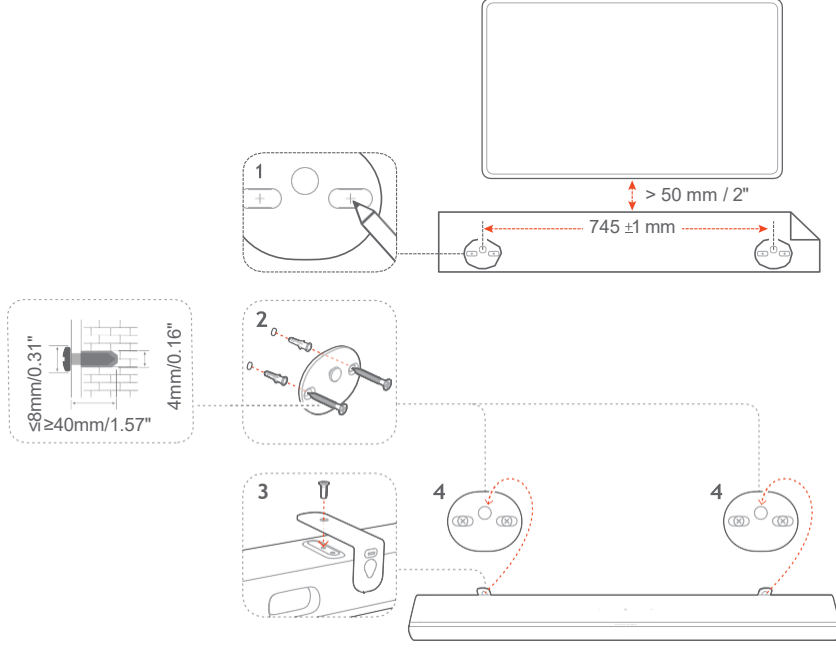

- 1) Hazırlık:
  - a) TV'nizden en az 50 mm (2 inç) mesafe bırakarak, duvara sağlanan montaj şablonunu yapışkan bantlarla sabitleyin.
  - b) Bir kalem kullanarak vida yuvalarının konumlarını işaretleyin. Şablonu çıkarın.
  - c) İşaretlenen noktalarda 4 mm (0.16 inç) çapında delikler açın.
- 2) Soundbar'ın alt kısmına duvar montaj braketini vida ile sabitleyin.
- 3) Soundbar'ın alt kısmına duvar montaj braketini vida ile sabitleyin.
- 4) Soundbar'ı braket üzerine yerleştirerek montajı tamamlayın.

#### NOTLAR:

- Duvarın soundbar ağırlığını taşıyabilecek sağlamlıkta olduğuna emin olun.
- Yalnızca dikey duvarlara monte edin.
- Yüksek sıcaklık veya nem olan bölgelerden kaçının.
- Montaj öncesinde soundbar'ı elektrik prizinden çıkarın.
- Duvar montajı öncesinde soundbar ile harici cihazlar arasındaki tüm kabloların doğru bağlandığından emin olun.

# 4 BAĞLANTI

## 4.1 Tv ve dijital cihazların bağlanması

Soundbar üzerinden ses çalabilmek için, soundbar'ı TV'nize sağlanan HDMI kablosu veya ayrıca satın alınan optik kablo ile bağlayın.

- **HDMI bağlantısı**, tek bir kablo ile hem dijital ses hem de video iletimi sağlar.
- Soundbar'ınız için **en iyi seçenek HDMI bağlantısıdır**.

### NOTLAR:

- *HDMI kablosu (dijital cihaz bağlantısı için) ve optik kablo ayrıca satılır.*
- Tüm HDMI-CEC cihazlarıyla tam uyumluluk garanti edilmez.
- Hem HDMI eARC/ARC hem de optik kablo TV ses girişi için bağlıysa, HDMI eARC/ARC bağlantısı önceliklidir.
- 

### 4.1.1 HDMI eARC

(En iyi Dolby Atmos / DTS:X deneyimi için önerilen bağlantı)

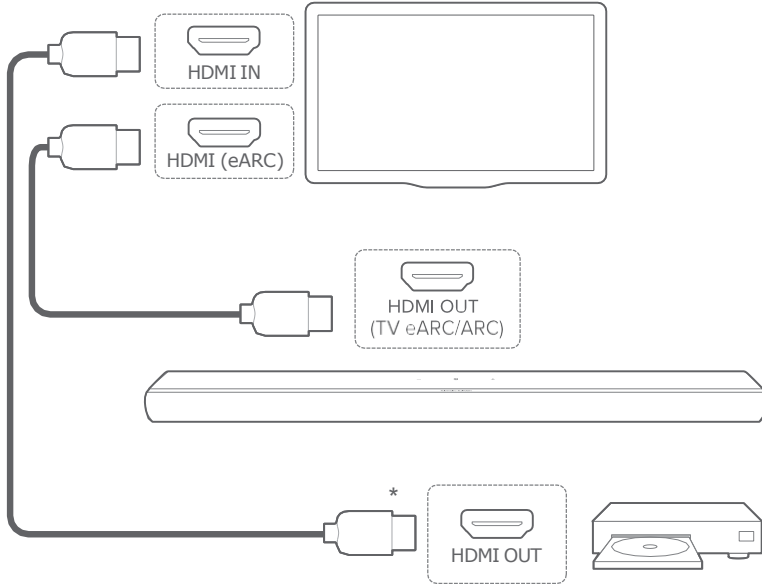

- 1) Soundbar'ı, sağlanan HDMI kablosunu kullanarak TV'nizdeki HDMI (eARC) bağlantı noktasına bağlayın.
  - TV'nizde HDMI-CEC ve HDMI eARC'nin etkinleştirildiğini kontrol edin. Daha fazla bilgi için TV'nizin kullanım kılavuzuna bakın.
- 2) TV'nizi; akış cihazı, set üstü kutu, DVD/Blu-ray oynatıcı veya oyun konsolu gibi dijital cihazınıza HDMI kablosu (V2.0 veya sonrası) ile bağlayın.
  - Dijital cihazınızda HDMI-CEC'nin etkinleştirildiğini kontrol edin. Daha fazla bilgi için dijital cihazınızın kullanım kılavuzuna bakın
  - TV'nizde ve dijital cihazınızda, en iyi Dolby Atmos deneyimi için ses çıkış ayarlarında "Bitstream" veya "Ham veri"yi seçin.

**NOTE:**

- TV'nize bağlı dijital cihazdan ses çalmak için, soundbar'ı açın ("7.1 Açma"ya bakın) ve TV kaynağını seçin ("7.2 TV kaynağından çalma"ya bakın).

## 4.1.2 HDMI ARC

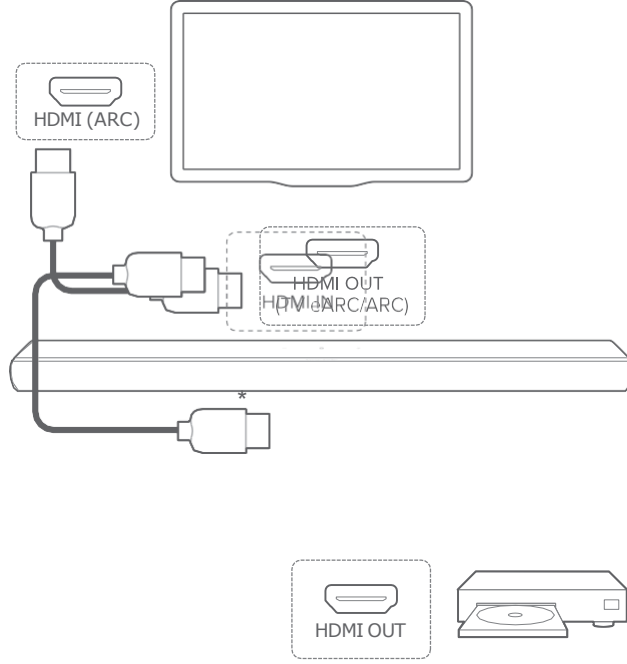

- 1) **Soundbar'ı, dahili HDMI kablosunu kullanarak TV'nizdeki HDMI IN (ARC) bağlantı noktasına bağlayın.**
  - TV'nizde HDMI-CEC ve HDMI ARC'nin etkinleştirildiğini kontrol edin. Daha fazla bilgi için TV'nizin kullanım kılavuzuna bakın
- 2) **Soundbar'ı; set üstü kutu, DVD/Blu-ray oynatıcı veya oyun konsolu gibi dijital cihazınıza bağlamak için HDMI kablosu (V2.0 veya üzeri) kullanın.**
  - Dijital cihazınızda HDMI-CEC'nin etkinleştirildiğini kontrol edin. Daha fazla bilgi için dijital cihazınızın kullanım kılavuzuna bakın.
  - En iyi Dolby Atmos deneyimi için dijital cihazınızda ses çıkış ayarlarından "Bitstream" veya "Ham veri"yi seçin.

#### NOTLAR:

- Soundbar'a bađlı dijital cihazdan ses almak iin, soundbar'ı aın ("7.1 Ama"ya bakın) ve HDMI IN kaynađını sein ("7.3 HDMI IN kaynađından alma"ya bakın).
- TV'niz HDMI eARC'yi desteklemiyorsa, dijital cihazınızı TV'niz yerine soundbar'daki HDMI IN bađlantı noktasına bađladığınızdan emin olun. Aksi takdirde, Dolby Atmos bilgisi HDMI (eARC/ARC) bađlantıları üzerinden soundbar'a aktarılamaz.

#### 4.1.3 OPTİK

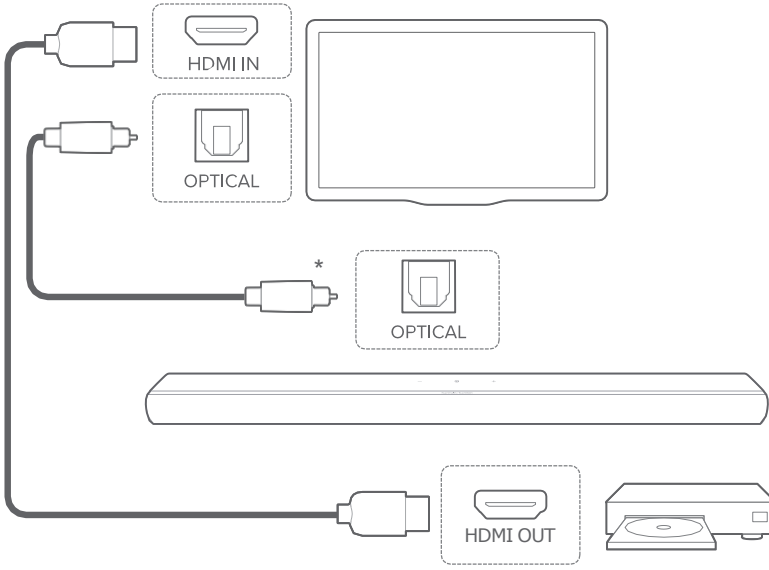

- 1) Soundbar'ı TV'nize optik kablo kullanarak bađlayın.
- 2) TV'nizi; akış cihazı, set üstü kutu, DVD/Blu-ray oynatıcı veya oyun konsolu gibi dijital cihazınıza bađlamak iin HDMI kablosu (V2.0 veya üzeri) kullanın.

#### NOTE:



- Optik kablo üzerinden ses almak iin, soundbar'ı aın ("7.1 Ama"ya bakın) ve TV kaynađını sein ("7.2 TV kaynađından alma"ya bakın).

## 4.2 Bluetooth Cihazınıza Bağlanma

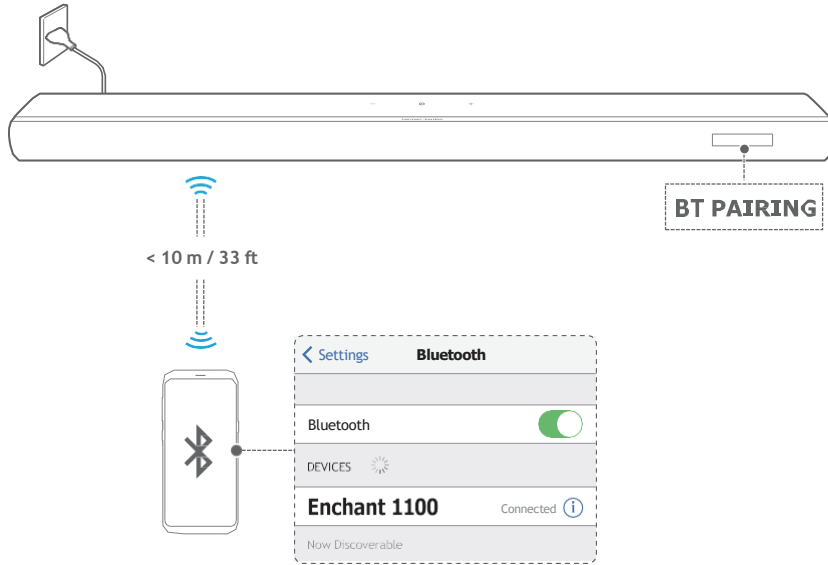
Soundbar'ı, akıllı telefon, tablet veya dizüstü bilgisayar gibi Bluetooth özellikli cihazınıza Bluetooth üzerinden bağlayın.



### 4.2.1 Bluetooth Cihazı Bağlama

- 1) Soundbar'ı açın ("7.1 Açma"ya bakın).
- 2) Bluetooth eşleştirme moduna girmek için, soundbar  üzerindeki veya uzaktan kumandadaki  tuşuna basın.  
→ "BT PAIRING": Bluetooth eşleştirmeye hazır.
- 3) Bluetooth cihazınızda Bluetooth'u etkinleştirin ve 3 dakika içinde "Enchant 1100" cihazını arayın.  
→ Başarılı bağlantı: Cihaz adınız veya "BT CONNECTED" görüntülenir. Onay sesi duyulur.

## 4.2.2 Son Eşleştirilen Cihazı Yeniden Bağlama

Soundbar bekleme moduna geçtiğinde, Bluetooth cihazınız eşleştirilmiş cihaz olarak kaydedilir. Bluetooth kaynağına tekrar geçtiğinizde, soundbar son eşleştirilen cihazı otomatik olarak yeniden bağlar.

## 4.2.3 Başka Bir Bluetooth Cihazına Bağlanma

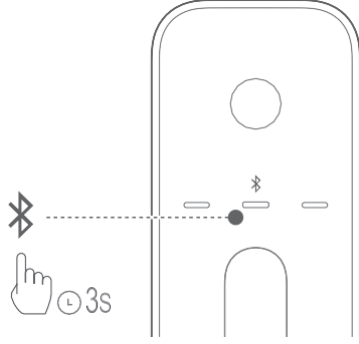

- 1) Bluetooth kaynağı seçiliyken, soundbar üzerindeki veya uzaktan kumandadaki  tuşunu "BT PAIRING" görüntülenene kadar basılı tutun.  
→ Soundbar Bluetooth eşleştirme moduna geçer.
- 2) "5.2.1 Bluetooth Cihazı Bağlama" bölümündeki 3. Adımı uygulayın.

### NOTLAR:

- Soundbar aynı anda iki Bluetooth cihazına bağlanabilir. İlk cihazın bağlantısını kesmeden ikinci bir cihazla eşleştirme yapabilirsiniz.
- Soundbar ile Bluetooth cihazı arasındaki mesafe 10 metreyi (33 ft) aşarsa bağlantı kesilir.
- Elektronik cihazlar radyo frekans parazitine neden olabilir. Mikrodalga fırınlar ve kablosuz LAN cihazları gibi elektromanyetik dalga yayan cihazları soundbar'dan uzak tutun.

## 4.3 Ev Ağına Bağlanma

Wi-Fi veya Ethernet kablosu kullanarak soundbar'ınızı ağınıza bağlayın. Harman Kardon One uygulaması ve desteklenen akış servisleri (Google Cast™, AirPlay ve Spotify Connect) sayesinde, soundbar akıllı telefon veya tabletlerinizden ses akışı yapmanıza olanak tanır.

### 4.3.1 Ev Ağına Wi-Fi Bağlantısı

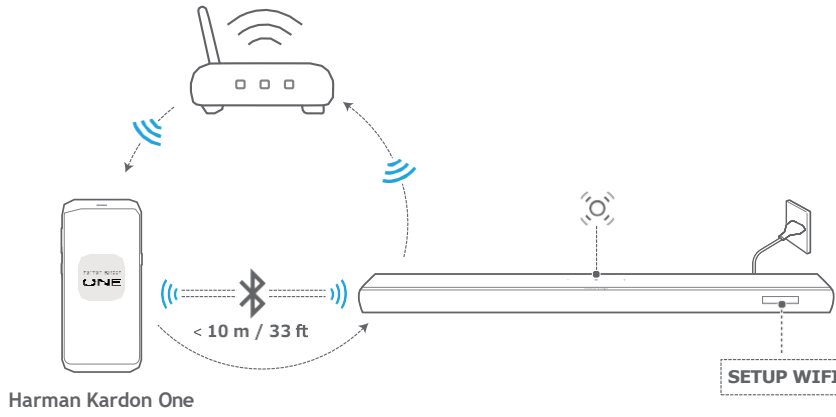

- 1) Soundbar'ı açın ("7.1 Açma"ya bakın).
- 2) Soundbar üzerinde / tuşlarını 10 saniyeden fazla basılı tutarak Wi-Fi kurulum moduna girin.  
→ Ekranda önce "HELLO" sonra "SETUP WIFI" görüntülenecektir.
  - (Yavaş yanıp sönen beyaz ışık): Soundbar Wi-Fi kurulum moduna girer.
- 3) Android™ veya iOS cihazınızı ev Wi-Fi ağına bağlayın. Harman Kardon One uygulamasını indirin.

- 4) Harman Kardon One uygulamasını başlatın. Wi-Fi kurulumunu tamamlamak için uygulama talimatlarını takip edin.

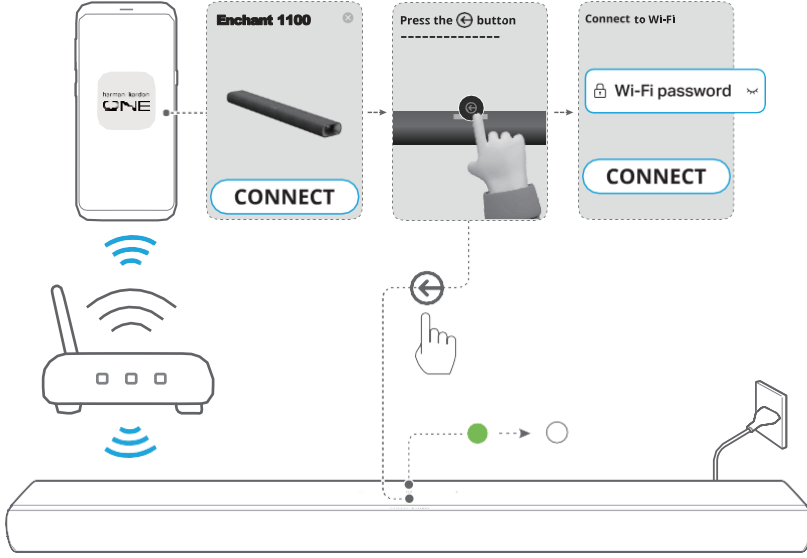

- ● (Sürekli yeşil): Soundbar, Harman Kardon One uygulaması tarafından keşfedildi.
- ○ (Sürekli beyaz): Soundbar ev ağınıza bağlandı.
- Harman Kardon One uygulamasından veya uygulamada etkinleştirdiğiniz akış servislerinden müzik çalabilirsiniz ("7.5 Ev ağıınız üzerinden çalma"ya bakın).

#### NOTLAR:

- Soundbar'ınızın Android veya iOS cihazınızla aynı Wi-Fi ağına bağlı olduğundan emin olun.
- Harman Kardon One uygulaması soundbar'ınızı keşfedemezse, Wi-Fi kurulum moduna yeniden girmek için / tuşlarını 10 saniyeden fazla basılı tutun.

## 4.3.2 Ethernet Kablosu ile Ev Ađınıza Kablolu Bađlantı (Opsiyonel)

- 1) Soundbar'ı ev ađınıza bađlamak için bir Ethernet kablosu (kutuda verilmemiřtir) kullanın

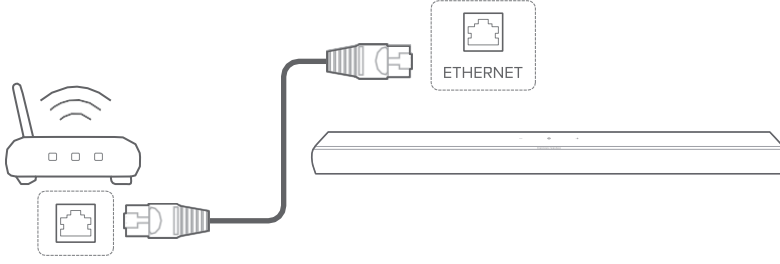

- 2) Android veya iOS cihazınızda m¼zik akıřı için Harman Kardon One uygulamasını indirin ve bařlatın.

### NOTLAR:

- Android veya iOS cihazınızda, soundbar'ınızı Harman Kardon One uygulamasından yeniden adlandırabilirsiniz.
- iOS cihazınızda, soundbar'ı Apple Home uygulamasına ekleyebilir ve diđer AirPlay uyumlu hoparl¼rlerle birlikte y¼netebilirsiniz.
- iOS cihazınızda, soundbar ev Wi-Fi ađınıza eklenmiřse, AirPlay uyumlu bir uygulamadan dođrudan AirPlay akıřı bařlatabilirsiniz ("7.5.2 AirPlay ile alma"ya bakın).
- evrimii m¼zik akıř servislerinin kullanılabilirliđi ¼lkeye g¼re deđiřiklik g¼sterebilir.
- Bazı özellikler, t¼m ¼lkelerde mevcut olmayan abonelikler veya servisler gerektirebilir.

# 5 KURULUM

## 5.1 GÜÇ KAYNAĞI İLE BAĞLANTI

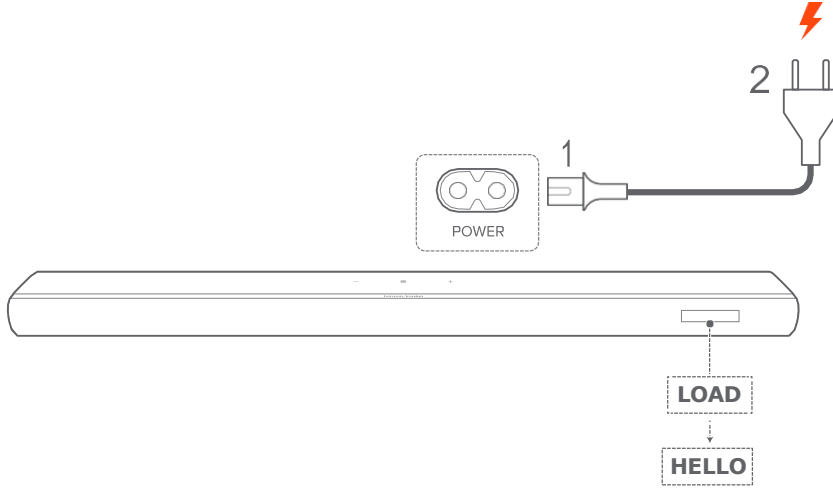

- Soundbar'ı, sağlanan güç kablosunu kullanarak elektrik bağlantısına bağlayın.  
→ Soundbar ekranında önce "LOAD" sonra "HELLO" görüntülenecektir.

### NOTLAR:

- Yalnızca sağlanan orijinal güç kablosunu kullanın.
- Elektrik bağlantısını yapmadan önce, tüm diğer bağlantıların tamamlandığından emin olun ("5.1 TV ve dijital cihazlarınızı bağlama"ya bakın).

## 5.2 3D surround ses

### 5.2.1 Ses Kalibrasyonu

Kendinize özel dinleme ortamınız için 3D surround ses deneyiminizi optimize edin.

- 1) Uzaktan kumandada CALIBRATION tuşuna basarak kalibrasyonu başlatın.  
→ Soundbar ekranında "CALIBRATION" görüntülenecektir.

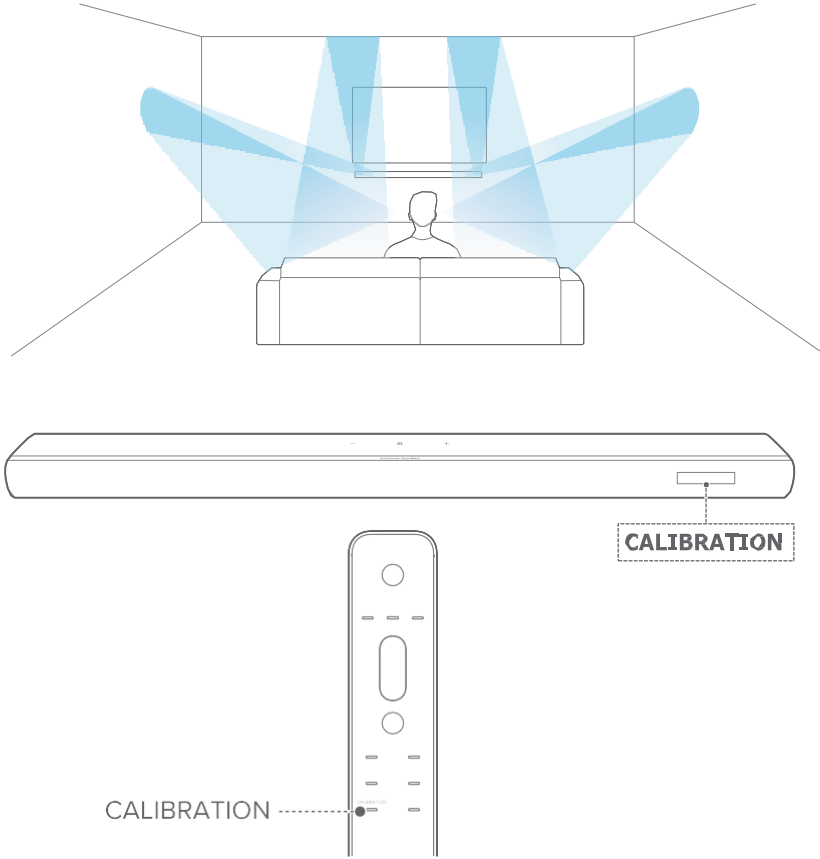

- 2) Ekranda "PRESS AGAIN TO CONFIRM" (TEKRAR ONAYLAMAK İÇİN BASIN) görüntülediğinde, CALIBRATION (KALİBRASYON) tuşuna tekrar basın.

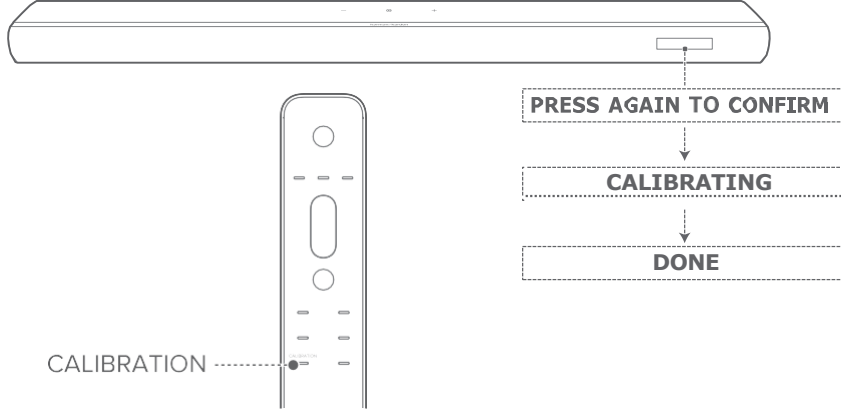

→ 5'ten 1'e geri sayım başlar.

→ Kalibrasyon tonu duyulur. Ses kalibrasyonu başlar.

"CALIBRATING": Kalibrasyon devam ediyor

"DONE": Kalibrasyon başarıyla tamamlandı

#### NOTLAR:

- Ses kalibrasyonu sırasında, uzaktan kumandadaki tüm tuşlar hariç devre dışı bırakılır.
- Ses kalibrasyonu sırasında ortam sesi kaydedilecektir. Kaydedilen sesi dinlemek için CALIBRATION tuşunu 10 saniye basılı tutun, ardından tuşuna basın (yalnızca ABD versiyonunda mevcuttur).

## 5.2.2 Dolby Atmos / DTS:X

Dolby Atmos / DTS:X ile güçlü 3D ses deneyimi için üst düzey (tavan efektli) ses dağılımı sağlanır.

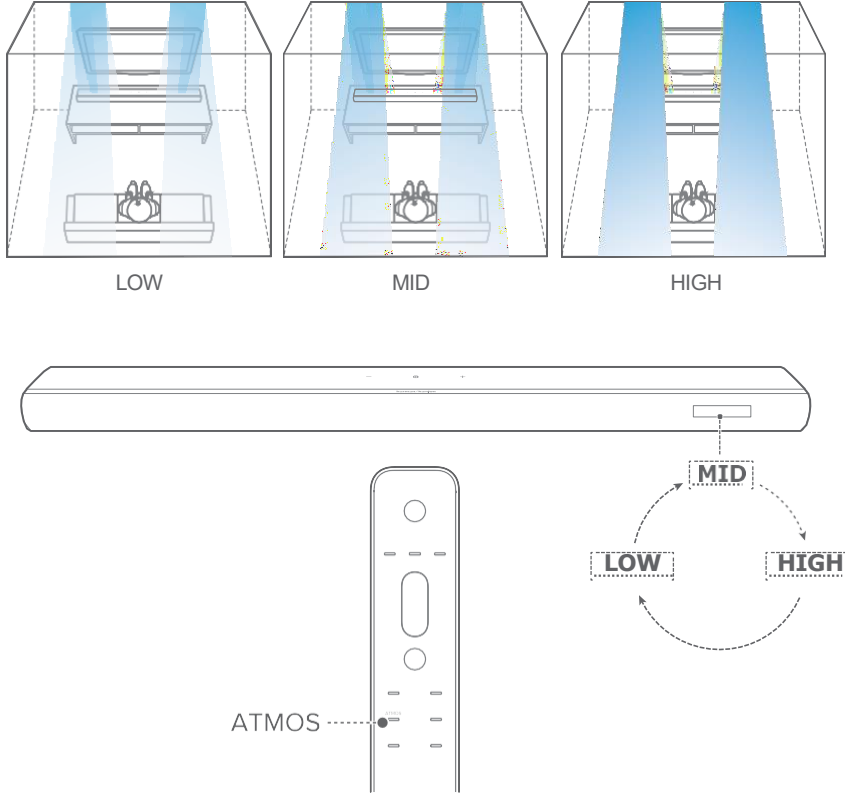

- 1) Dolby Atmos / DTS:X surround sesini çalmak için, Blu-ray oynatıcınızı veya akış cihazınızı "5.1 TV ve dijital cihazlarınızı bağlama" bölümünde anlatıldığı şekilde bağlayın ve çalıştırın.
- 2) Dolby Atmos / DTS:X için uygun şiddeti seçmek üzere, uzaktan kumandadaki ATMOS tuşuna basarak "MID" (orta), "HIGH" (yüksek) veya "LOW" (düşük) arasında geçiş yapın. (Varsayılan: "MID")

## NOTLAR:

- Dolby Atmos / DTS:X ses efektleri yalnızca Dolby Atmos / DTS:X ses içeriğine uygulanır.
- Dolby Atmos teknolojisi sayesinde, soundbar'ın Dolby surround upmixer'ı; Dolby Digital formatındaki 5.1 ve 7.1 gibi geleneksel kanal tabanlı sesleri genişleterek sürükleyici bir 3D Atmos deneyimi sunar.

## 5.2.3 Bas Ayarları

Soundbar'ın veya (bağlıysa) subwoofer'ın bas seviyesini ayarlayabilirsiniz.

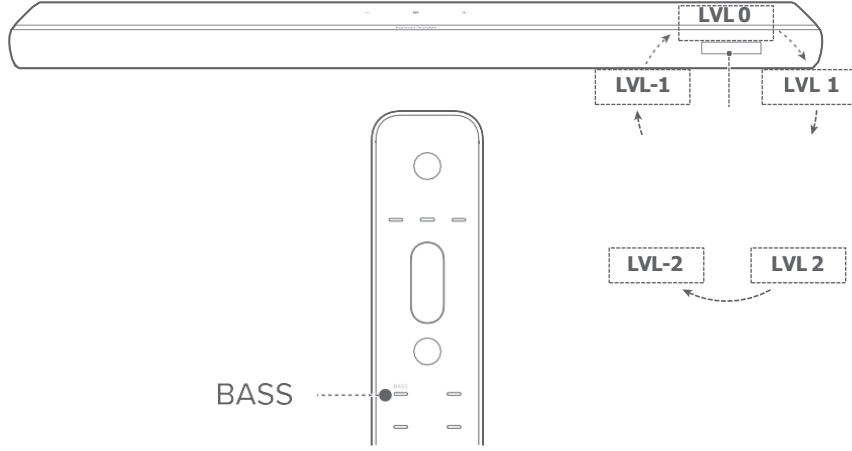

- Uzaktan kumandadaki BASS tuşuna basarak bas seviyeleri arasında geçiş yapın: "LVL -2", "LVL -1", "LVL 0", "LVL 1" veya "LVL 2" (Varsayılan: "LVL 0")

## 5.24 Arka Hoparlör Ayarları

(Ek ücretle satılan) arka hoparlörler bağlıysa, surround ses seviyesini ayarlayabilirsiniz.

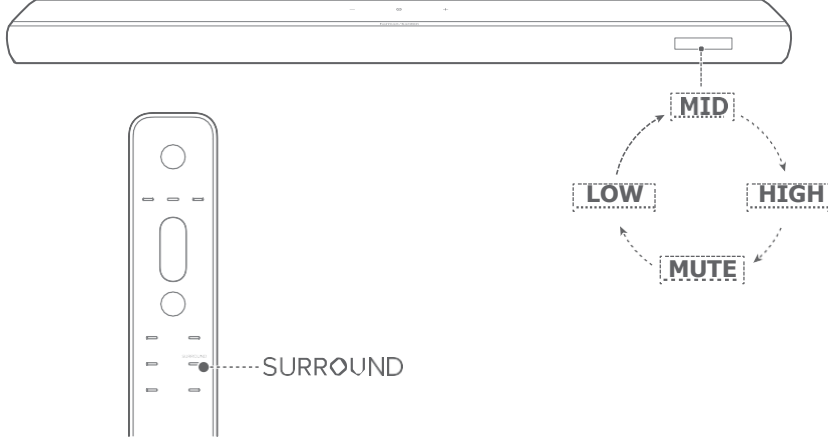

- Uzaktan kumandadaki SURROUND tuşuna basarak surround ses seviyeleri arasında geçiş yapın.

→ Ekranda "MID" (Orta) / "HIGH" (Yüksek) / "MUTE" (Sessiz) / "LOW" (Düşük) görüntülenir (Varsayılan: "MID")

# 6 OYNATMA

## 6.1 Cihazı açma

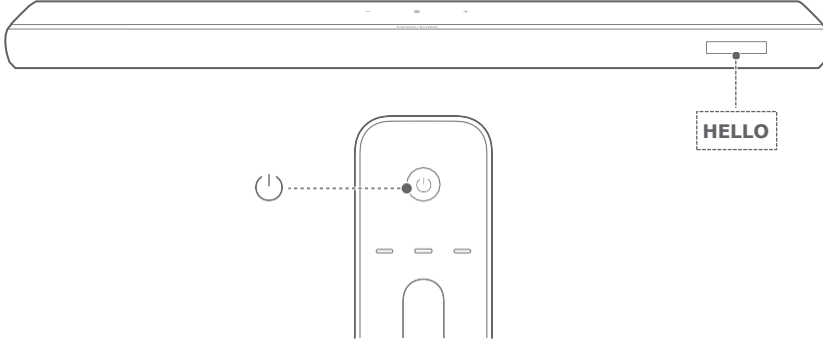

Soundbar'ı açmak için, soundbar üzerindeki herhangi bir tuşa veya uzaktan kumandadaki tuşuna basın.

→ Ekranda "HELLO" görüntülenir.

### 6.1.1 Otomatik Bekleme Modu

Soundbar 10 dakikadan uzun süre etkin olmadığında otomatik olarak bekleme moduna geçer.

→ Ekranda "STDBY" görüntülenir.

→ Soundbar'ı tekrar açtığınızda, son seçili kaynağa döner.

### 6.1.2 Otomatik Açılma

Bekleme modundayken, soundbar aşağıdaki durumlarda otomatik olarak açılır:

- Soundbar HDMI eARC/ARC bağlantısı ile TV'nize bağlıysa ve TV'niz açıldığında;
- Soundbar HDMI kabloları ile TV'nize ve set üstü kutu, DVD/Blu-ray oynatıcı veya oyun konsolu gibi dijital cihazınıza bağlıysa ve dijital cihazınız açıldığında;
- Soundbar ev ağınıza bağlıysa ve müzik akış servisleri üzerinden soundbar'a ses akışı başladığında.

## 6.2 TV Kaynağından Çalma

Soundbar bağlıken, TV sesini soundbar'dan dinleyebilirsiniz.

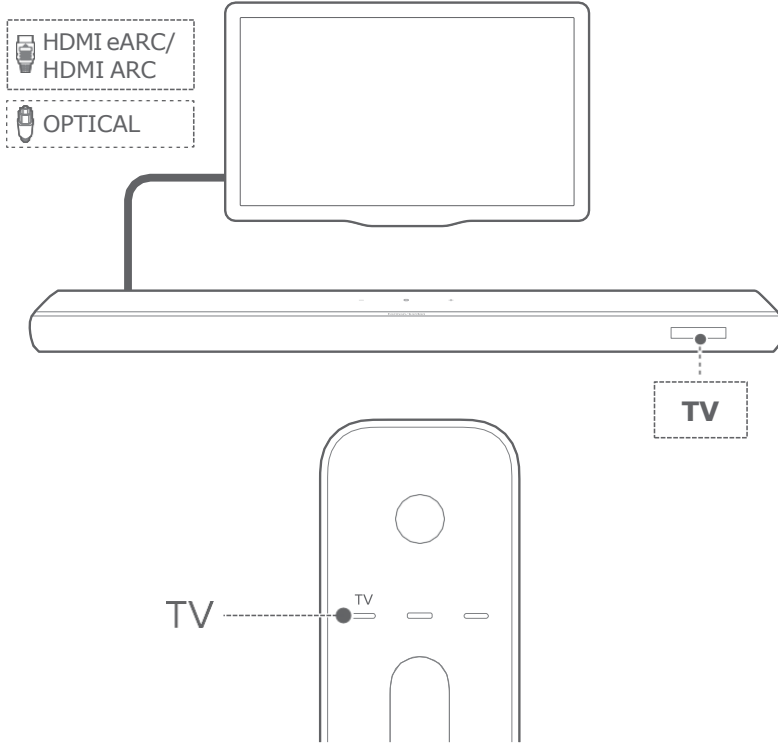

- 1) Televizyonunuzun harici soundbar'ı destekleyecek şekilde ayarlandığından ve TV'nin dahili hoparlörlerinin sessize alındığından emin olun. Daha fazla bilgi için TV'nizin kullanım kılavuzuna başvurun.
- 2) Soundbar'ın TV'nize doğru şekilde bağlandığından emin olun (bkz. "5.1 TV ve dijital cihazlarla bağlantı").
- 3) TV kaynağını seçmek için, soundbar üzerindeki düğmesine veya uzaktan kumandadaki TV tuşuna basın.
  - "TV": TV kaynağı seçilmiştir.
  - Fabrika ayarlarında, TV kaynağı varsayılan olarak seçilidir.

#### NOT:

- Eđer soundbar TV'nize hem HDMI hem de optik kablo ile bađlıysa, TV bađlantısı için HDMI kaynađı otomatik olarak seilecektir.

### 6.2.1 TV Uzaktan Kumanda Ayarları

TV uzaktan kumandanızı hem TV'niz hem de soundbar için kullanabilmek için, TV'nizin HDMI-CEC desteklediđinden emin olun. Desteklemiyorsa, "TV Kumandası IR Öğrenme" adımlarını uygulayın.

#### HDMI-CEC

TV'niz HDMI-CEC destekliyorsa, TV kılavuzundaki talimatlarla bu özelliđi etkinleřtirin.

TV kumandanızla soundbar'da ses açma/kapama, sessiz mod ve açma/standby işlevlerini kontrol edebilirsiniz.

#### TV kumandası IR Öğrenme

Soundbar'ı, TV kumandanızın IR sinyallerini tanıyacak şekilde programlayabilirsiniz:

- 1) Soundbar üzerindeki ⊕ tuşunu "LEARNING" (Öğrenme) yazısı görünene kadar basılı tutun.  
→ Soundbar, kumanda öğrenme moduna geçer.
- 2) TV kumandanızı soundbar'a yöneltin ve ekrandaki talimatlara göre tuşlara basın:
  - "POWER" (Aç/Kapa), "VOL+" (Ses Artır), "VOL-" (Ses Azalt) veya "MUTE" (Sessiz) seçeneklerinden biri görüntülendiğinde, TV kumandanızda ilgili tuşa basın.  
→ "DONE" (Tamamlandı) mesajıyla komutlar kaydedilir.  
→ Soundbar son seilen kaynađa döner.

- Soundbar üzerindeki ⊖ ve + tuşlarını "EXIT LEARNING" (Öğrenmeden Çık) mesajı görünene kadar basılı tutun.

→ Öğrenilen fonksiyonlar silinecektir.

NOT:

- Eğer 30 saniye boyunca herhangi bir işlem yapılmazsa, soundbar otomatik olarak öğrenme modundan çıkacak ve öğrenilen fonksiyonlar kaydedilmeyecektir..

## 6.3 HDMI Giriş Kaynağından Oynatma

Soundbar'ı bağlantı şemasında gösterildiği gibi kurduğunuzda, dijital cihazınızdaki videolar TV'nizde, ses ise soundbar'dan çalacaktır.

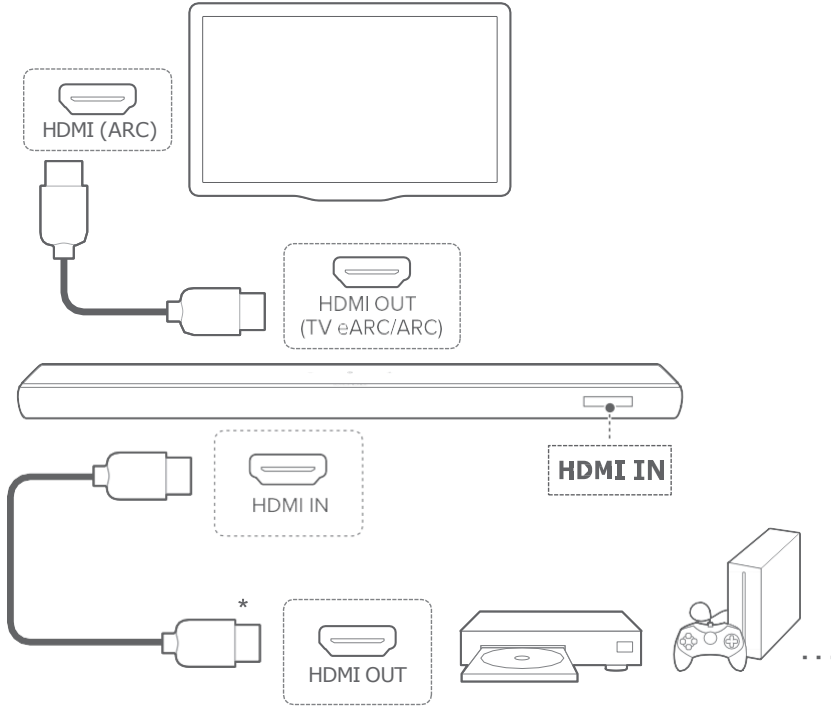

- 1) Soundbar'ın TV'nize ve dijital cihazınıza doğru şekilde bağlandığından emin olun ("5.1 TV ve dijital cihazlarla bağlantı" bölümüne bakınız).



- 2) Dijital cihazınızı açın.  
→ TV'niz ve soundbar bekleme modundan çıkarak otomatik olarak ilgili giriş kaynağına geçiş yapacaktır.
  - Soundbar'da HDMI girişini seçmek için, soundbar üzerindeki ⊖ tuşuna veya uzaktan kumandadaki HDMI düğmesine basın

NOT:

- Tüm HDMI-CEC cihazlarla tam uyumluluk garanti edilmemektedir.

## 6.4 Bluetooth Kaynağından Oynatma

Bluetooth üzerinden, Bluetooth cihazınızdaki ses içeriğini soundbar'a aktarabilirsiniz.

- 1) Soundbar'ın Bluetooth cihazınıza düzgün şekilde bağlandığını kontrol edin ("5.2 Bluetooth Cihaz Bağlantısı" bölümüne bakın).
- 2) To Bluetooth kaynağını seçmek için:  
Soundbar üzerindeki tuşuna  veya uzaktan kumanda üzerindeki  tuşuna basın.

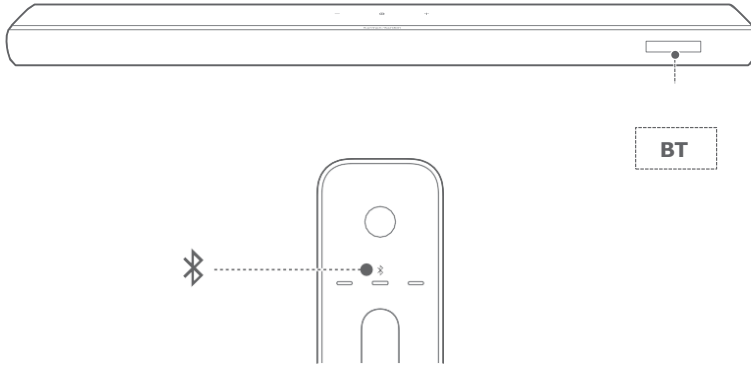

- 3) Bluetooth cihazınızda ses oynatmayı başlatın.
- Alternatif olarak, oynatmayı kontrol etmek için uzaktan kumandadaki PLAY/PAUSE (Oynat/Duraklat) tuşunu kullanabilirsiniz.

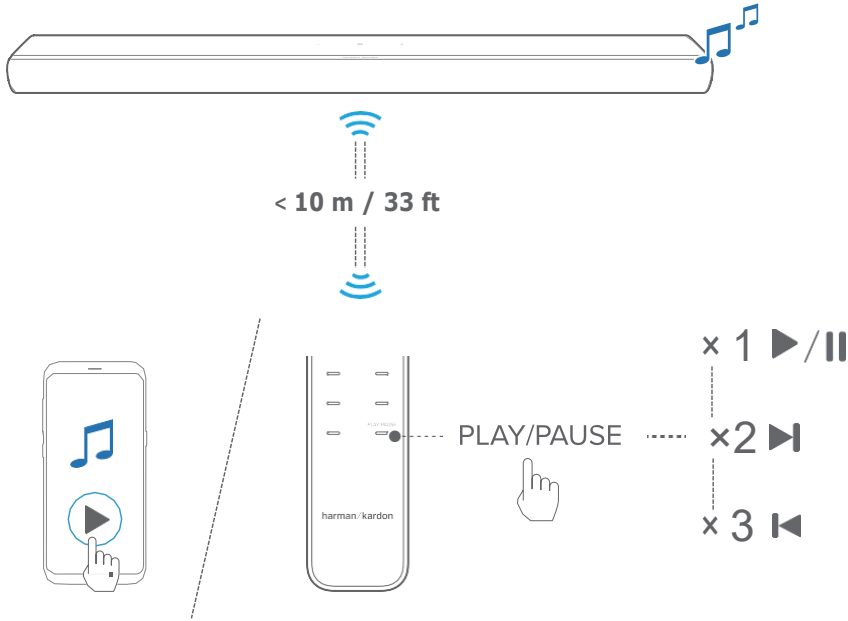

- 4) Sesi, soundbar üzerinden, uzaktan kumandan veya Bluetooth cihazınızdan ayarlayın.

## 6.5 Ev Ağıınız Üzerinden Çalma

### NOTLAR:

- Soundbar ses yayını (streaming) destekler ancak video yayını desteklemez.
- Wi-Fi üzerinden müzik yayını sırasında, ikinci bir bağlı cihazda müzik çalmaya başladığınızda, o anda bağlı olan cihazdaki müzik çalma işlemi duraklatılır.
- AirPlay kullanılırken soundbar'ın ev Wi-Fi ağıınızdan kablolu ağa geçiş yapması durumunda, müzik çalma işlemi birkaç dakika boyunca duraklatılır ve geniş bant bağlantı hızına bağlı olarak otomatik devam eder. Kablolu ev ağı bağlantısı için "5.3 Ev Ağıınıza Bağlanma" bölümüne bakın.

### Başlamadan önce aşağıdakileri kontrol edin::

- Android veya iOS cihazınızın, soundbar'ınızla aynı Wi-Fi ağına bağlı olduğundan emin olun ("5.3 Ev Ağına Bağlanma" bölümüne bakınız).

### 6.5.1 Google Cast ile Çalma

Google Cast ile Android/iOS cihazınızdaki sesi soundbar'a aktarabilirsiniz.

Android/iOS cihazınızda,

- 1) Harman Kardon One uygulamasını açın ve Google Cast'in etkinleştirildiğini doğrulayın.

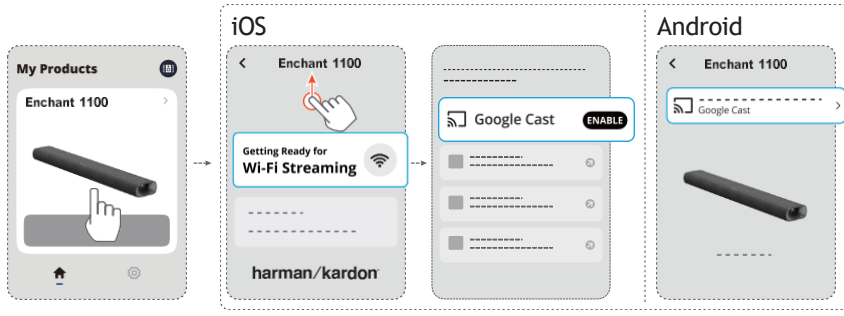

- 2) Google Cast destekli bir uygulamada müzik çalın, yayın simgesine  (cast icon) dokununuz ve bağlı soundbar'ı seçin..

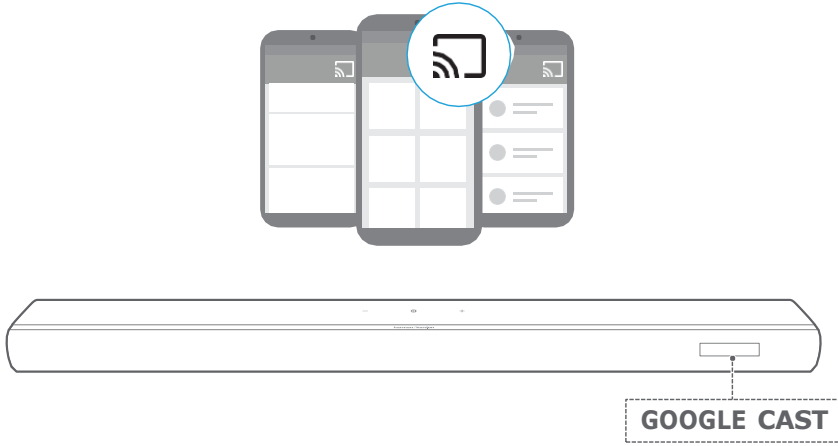

## 6.5.2 AirPlay ile Çalma

AirPlay ile iOS cihazınızdaki sesi soundbar'a aktarabilirsiniz.

iOS cihazınızda:

- 1) Kontrol Merkezi'ni açmak için ekranın sağ üst köşesinden aşağı kaydırın.
- 2)  simgesine dokunarak bağlı soundbar'ı seçin, ardından bir uygulamadan ses yayınına başlayın.

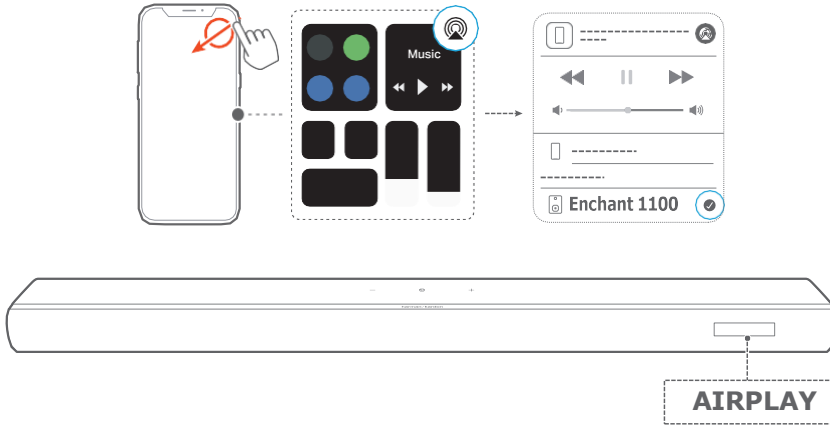

### 6.5.3 Harman Kardon One Uygulaması ile Çalma

Harman Kardon One uygulaması ile desteklenen müzik servislerinden soundbar'a ses aktarabilirsiniz.

Android veya iOS cihazınızda:

- Harman Kardon One uygulamasını açın, mevcut müzik yayın servislerini gezerek müziğinizi seçin ve bağlı soundbar'a müzik yayınına başlayın.

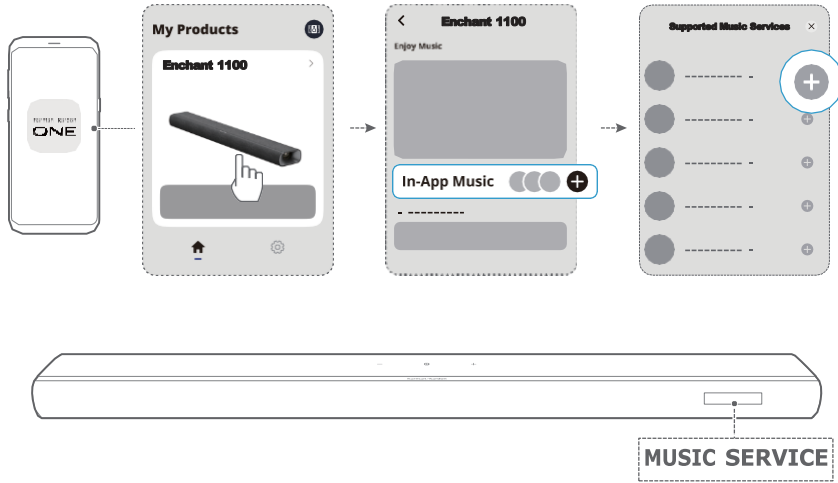

NOT:

- \*Harman Kardon One uygulaması tarafından sağlanmayan bir abonelik gerekli olabilir.

## 6.5.4 MOMENT Düğmesi ile Hazır Ayarlara Erişim

- 1) Harman Kardon One uygulamasında:
  - MOMENT özelliğini kişiselleştirin.

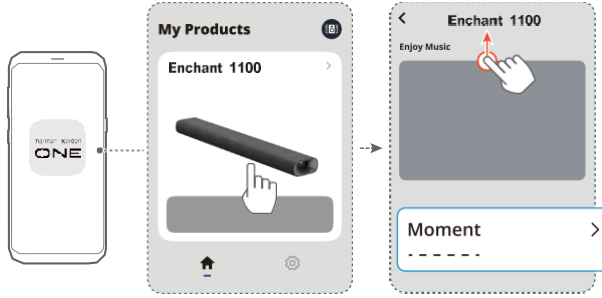

- 2) Soundbar üzerinde:
  - Kişiselleştirilmiş çalma listesine ve soundbar ayarlarına erişmek için uzaktan kumandadaki MOMENT düğmesine basın.

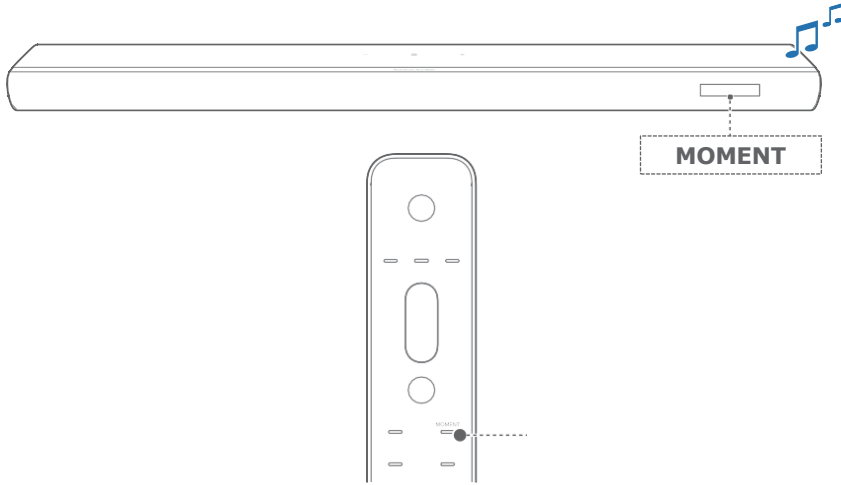

MOMENT

## 6.5.5 Multi-room Oynatma

Çoklu ortam özelliği sayesinde, Android veya iOS cihazınızdaki müziği birden fazla Google Cast/AirPlay destekli hoparlöre aynı anda aktarabilirsiniz

### Google Cast

1) Through Google Home uygulaması üzerinden:

Aynı ağa birden fazla Google Cast destekli hoparlör bağlayın.

Hoparlörleri farklı odalara atayılıhtiyacınıza göre gruplar oluşturun

2) Akıllı telefonunuzda veya tabletinizde bir Google Cast destekli uygulama çalıştırın.

3) Play Müzik çalın:

☰ düğmesine basın

Gruplanmış hoparlörleri seçin.

### NOTLAR:

- Google Home uygulamasında çoklu oda hoparlör grubu oluşturmak için tüm hoparlörlerin aynı ev ağına bağlı olduğundan ve aynı Google giriş hesabının kullanıldığından emin olun. Daha fazla bilgi için Google Home uygulamasına bakın.
- Yerel ağınızın bant genişliğine bağlı olarak, en fazla 6 adet Google Cast destekli soundbar'a müzik aktarabilirsiniz.

### AirPlay

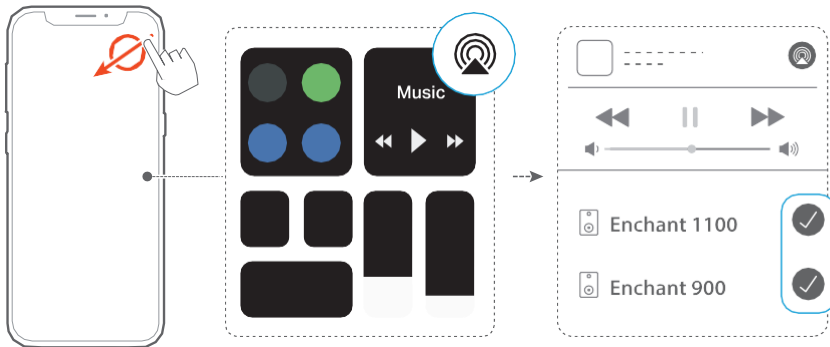

1) iOS cihazınızda Kontrol Merkezi'ne girin.

2) İhtiyacınıza göre bağlı hoparlörleri seçmek için  simgesine dokununuz.

3) Bir uygulamadan müzik yayınına başlayın.

# 7 SES AYARLARI

## 7.1 Ses Senkronizasyon Modu

Ses senkronizasyon fonksiyonu ile ses ve videoyu senkronize ederek video içeriğinizde gecikme olmamasını sağlayabilirsiniz.

- 1) Uzaktan kumandada TV tuşunu 3 saniyeden fazla basılı tutun ve + ardından tuşuna basın.  
→ "SYNC" görüntülenecektir.
- 2) 5 saniye içinde, ses gecikmesini ayarlamak ve videoyla eşleştirmek için uzaktan kumandadaki veya tuşlarına basın.  
→ Ses senkronizasyon zamanlaması görüntülenecektir.

NOT:

- Ses gecikmesini Harman Kardon One uygulaması üzerinden de ayarlayabilirsiniz.

## 7.2 Akıllı Mod

Varsayılan olarak etkinleştirilen Akıllı Mod ile TV programlarını zengin ses efektleriyle dinleyebilirsiniz. Haber ve hava durumu gibi TV programları için, Akıllı Mod'u devre dışı bırakıp Standart Mod'a geçerek ses efektlerini azaltabilirsiniz.

Akıllı Mod: EQ ayarları ve surround ses uygulanarak zengin ses efektleri sağlanır.

Standart Mod: Standart ses efektleri için önceden ayarlanmış EQ ayarları uygulanır.

Soundbar'a arka hoparlörler bağlı değilken, uzaktan kumandadaki SURROUND tuşuna basarak Akıllı Mod'u açıp kapatabilirsiniz

- "OFF SMART MODE": Soundbar Standart Mod'a geçer.  
Soundbar'ı bir sonraki açışınızda Akıllı Mod otomatik olarak yeniden etkinleşir.
- "ON SMART MODE": Akıllı Mod etkinleştirilir.

# 8 GRUPLANDIRMA (Opsiyonel)

Harman Kardon One uygulaması aracılığıyla, Enchant 1100'ünüzü kablosuz olarak şunlarla eşleştirebilirsiniz:

- Enchant Sub (harici subwoofer, ayrı satılır): bas performansını artırmak için;
- Bir çift Enchant Speaker (uydu hoparlörler, ayrı satılır): 3D surround ses deneyimini geliştirmek için;
- Enchant Sub ve bir çift Enchant Speaker: 5.1.4 kanallı surround ses sistemi kurmak için.

Uyumlu Enchant cihazları aynı ağa bağlandığında, uygulama talimatlarını izleyerek bunları gruplandırabilirsiniz.

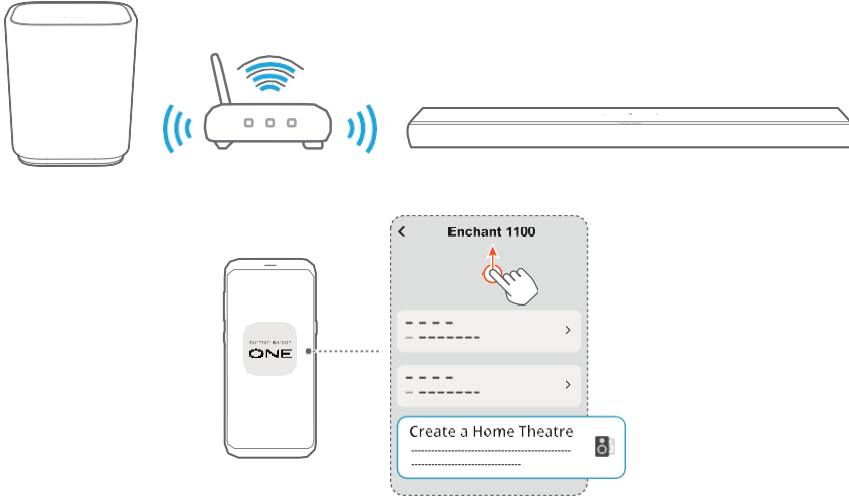

NOT:

- Harman Kardon One uygulamasında grubu yeniden adlandırabilir veya eşleştirmeyi kaldırabilirsiniz.

# 10 FABRİKA AYARLARINA

## DÖNME

**Soundbar üzerinde:**

⊕, + ve – tuşlarını aynı anda 5 saniyeden fazla basılı tutun.

→ "RESET" yazısı görüntülenecektir.

→ Soundbar yeniden başlayacaktır.

# 11 YAZILIM GÜNCELLEMESİ

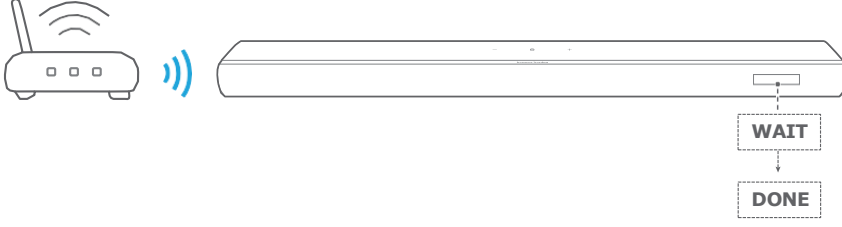

Soundbar'ı ev ağına bağlayın. Yazılım güncellemeleri mevcut olduğunda, çevrimiçi güncellemeler otomatik olarak gerçekleştirilecektir.

\*\*Yazılım güncellemeleri sırasında cihaz açık tutulmalıdır.

→ "BEKLEYİN": Yazılım güncellemesi devam ediyor.

→ "TAMAMLANDI": Yazılım güncellemesi başarıyla tamamlandı.

# 12 ÜRÜN ÖZELLİKLERİ

## Genel Özellikler

- Model: ENCHANT 1100
- Güç Kaynağı: 100 - 240 V AC, ~ 50/60 Hz
- Toplam hoparlör çıkış gücü (RMS@THD %1): 315 W
- Soundbar çıkış gücü (RMS@THD %1): 8 x 30 W woofer ve tam aralıklı + 3 x 25 W tiz hoparlör
- Soundbar transdüserleri: 6x (55 x 90) mm oval sürücüler, 3x 1" (25 mm) tiz hoparlörler, 2x 2.75" (70 mm) yukarı yönlü tam aralıklı sürücüler
- Ağ bağlantılı bekleme gücü: < 2.0 W
- Çalışma sıcaklığı: 0 °C - 45 °C

## HDMI Özellikleri

- HDMI video girişi: 1
- HDMI video çıkışı (Geliştirilmiş Ses Dönüş Kanalı, eARC ile): 1
- HDMI HDCP sürümü: 2.3
- HDR geçişi: HDR10, Dolby Vision

## Ses Özellikleri

- Frekans yanıtı: 52 Hz - 20 kHz (-6 dB)
- Ses girişleri: 1 Optik, Bluetooth ve USB (USB çalma özelliği sadece ABD versiyonunda mevcuttur. Diğer versiyonlarda USB sadece servis amaçlıdır.)
- USB Özellikleri (Ses çalma özelliği sadece ABD versiyonunda mevcuttur)
  - USB portu: Tip A
  - USB derecesi: 5 V DC, 0.5 A
  - Desteklenen dosya formatı: MP3
  - MP3 codec: MPEG 1 Layer 2/3, MPEG 2 Layer 3, MPEG 2.5 Layer 3
  - MP3 örnekleme oranı: 16 - 48 kHz
  - MP3 bit hızı: 80 - 320 kbps

## **KABLOSUZ ÖZELLİKLER**

- Bluetooth versiyon: 5.3
  - Bluetooth profili: A2DP 1.3.2, AVRCP 1.5
  - Bluetooth verici frekans aralığı: 2400 MHz - 2483.5 MHz
  - Bluetooth verici gücü: < 12 dBm (EIRP)
  - Wi-Fi ağı: IEEE 802.11 a/b/g/n/ac/ax (2.4GHz/5GHz)
  - 2.4G Wi-Fi verici frekans aralığı: 2412 - 2472MHz (2.4GHz ISM Bandı, ABD 11 Kanal, Avrupa ve diğerleri 13 Kanal)
  - 2.4G Wi-Fi verici gücü: < 20 dBm (EIRP)
  - 5G Wi-Fi verici frekans aralığı: 5.15 - 5.35GHz, 5.470 - 5.725GHz, 5.725 - 5.825GHz
  - 5G Wi-Fi verici gücü:
- 5.15 - 5.25GHz <23dBm (EIRP)
  - 5.25 - 5.35GHz & 5.470 - 5.725GHz <20dBm (EIRP)
  - 5.725 - 5.825GHz <14dBm (EIRP)

Not: Avustralya/Yeni Zelanda'ya gönderimlerde 5.6 - 5.64 GHz bandı devre dışı bırakılacaktır.

## **BOYUTLAR**

- Boyutlar (G x Y x D): 1150 x 65 x 130 mm / 45.2" x 2.6" x 5.1"
- Ağırlık: 4.6 kg / 10.1 lbs
- Paket boyutları (G x Y x D): 1250 x 160 x 190 mm / 49.2" x 6.3" x 7.5"
- Paket ağırlığı: 7.2 kg / 15.9 lbs

# 13 SORUN GİDERME

Ürünü kendiniz tamir etmeye çalışmayın. Bu ürünü kullanırken sorun yaşarsanız, servis talebinde bulunmadan önce aşağıdaki noktaları kontrol edin.

## Sistem

Ünite açılmıyor:

- Güç kablosunun prize ve soundbar'a takılı olduğunu kontrol edin.
- Soundbar düğmelere yanıt vermiyor:
- Soundbar'ı fabrika ayarlarına sıfırlayın (bkz. "10 FABRİKA AYARLARINA DÖNME").

## Ses

Soundbar'dan ses gelmiyor:

- Soundbar'ın sessiz modda olmadığından emin olun.
- Uzaktan kumandada doğru ses giriş kaynağını seçin.
- Soundbar'ı TV'nize veya diğer cihazlarınıza doğru şekilde bağlayın.
- Soundbar üzerindeki , ve tuşlarını 5 saniyeden fazla basılı tutarak fabrika ayarlarına sıfırlayın.

Bozuk ses veya yankı:

- TV'nizden soundbar'a ses aktarıyorsanız, TV'nizin sessiz modda olduğundan veya dahili TV hoparlörlerinin devre dışı bırakıldığından emin olun.

Ses ve video senkronize değil:

- Ses ve videoyu senkronize etmek için ses senkronizasyon fonksiyonunu etkinleştirin (bkz. "8.1 Ses senkronizasyon modu").

Dolby Atmos yükseklik ses efektleri çalışmıyor:

- TV'niz sadece HDMI ARC destekliyse, dijital cihazınızı soundbar'daki HDMI GİRİŞ bağlantısına bağladığınızdan emin olun (bkz. "5.1 TV ve dijital cihazlarla bağlantı").

- Dolby Atmos ses efektlerini yalnızca TV/HDMI kaynağından film oynatırken deneyimleyebilirsiniz. Bluetooth üzerinden ses aktarımında veya Google Cast/AirPlay ile yayın yaparken Dolby Atmos desteklenmez.

## Bluetooth

### **Soundbar ile cihaz eşleştirilemiyor:**

- Cihazınızda Bluetooth'un etkin olduğunu kontrol edin.
- Soundbar başka bir Bluetooth cihazıyla eşleşmişse, Bluetooth bağlantısını sıfırlayın (bkz. "5.2.3 Başka bir Bluetooth cihazı bağlama").

- Bluetooth cihazınız daha önce soundbar ile eşleştiyse, soundbar üzerinde Bluetooth'u sıfırlayın, cihazınızdan soundbar eşleşmesini kaldırın ve yeniden eşleştirin (bkz. "5.2.3 Başka bir Bluetooth cihazı bağlama").

### **Bluetooth cihazından düşük ses kalitesi:**

- Bluetooth sinyal zayıflığı yaşıyor. Kaynak cihazı soundbar'a yaklaştırmak veya aralarındaki engelleri kaldırmak.

### **Bluetooth bağlantısı sürekli kesiliyor:**

- Bluetooth sinyal zayıflığı mevcut. Kaynak cihazı soundbar'a yaklaştırmak veya aralarındaki engelleri kaldırmak.

## Wi-Fi

### **Wi-Fi bağlantısı kurulamıyor:**

- Wi-Fi'nin açık olduğundan emin olun.
- Doğru ağı seçtiğinizi ve şifreyi doğru girdiğinizi kontrol edin.
- Modem/router'ınızın açık olduğundan ve menzilde olduğundan emin olun.

- Router ayarlarınızda güvenlik tipinin **WPA2** veya **otomatik** olarak ayarlandığından emin olun.
- Soundbar'ınızın akıllı telefon/tabletinizle **aynı kablosuz ağa** bağlı olduğunu kontrol edin.
- Wi-Fi kurulumunda sorun yaşarsanız, soundbar üzerinde ve tuşlarını **"SETUP WIFI"** görünene kadar basılı tutun.

## OYNATMA SORUNLARI

AirPlay cannot find the soundbar as an AirPlay soundbar for music streaming.

### **AirPlay, soundbar'ı müzik yayını için bulamıyor ise**

- Apple cihazınızın yazılımını güncelleyin:

- iOS 13.4 ve üzeri
- macOS 10.15.4 ve üzeri
- tvOS 14.3 ve üzeri  
Apple cihazınızın soundbar'la **aynı ağda** olduğunu teyit edin.  
Windows'ta iTunes kullanıyorsanız,  
müziği **Bluetooth** üzerinden soundbar'a aktarabilirsiniz.

### **Bluetooth'tan Google Cast/AirPlay'e geçişte kesintili müzik oynatımı:**

- Ses aktarım kalitesi, soundbar ile telefon/tablet/PC'nizi bağlayan ağın yoğunluğuna ve kapsama alanına bağlıdır.

### **Bluetooth → TV/HDMI → Bluetooth geçişlerinde müzik otomatik devam etmiyor:**

- Bluetooth kaynağından TV/HDMI'ye geçtiğinizde, Bluetooth cihazınızdaki çalma otomatik durur. Bluetooth'a geri döndüğünüzde, müziği **manuel olarak yeniden başlatmanız** gerekir.

## Uzaktan Kumanda

Uzaktan kumanda alıřmıyor:

- Pillerin bitip bitmediđini kontrol edin. Bitmiřse, yenileriyle deđiřtirin.
- Kumanda ile ana nite arasındaki mesafeyi azaltın ve aıyı iyileřtirin.

TV kumandası đrenme iřlemi tamamlanamadı:

- Kullandıđınız TV kumandasının kızıltesi (IR) olup olmadıđını kontrol edin. Bluetooth TV kumandalarıyla IR đrenme desteklenmez.

## ÜRÜN İŞLEVİ, TANIMI VE KULLANIM AMACI

Ev içi kullanım için tasarlanmıştır. Uyumlu televizyonlara kablo yardımı ile bağlanarak, ses kalitesini arttırmak için kullanılabilir.

## ÜRÜNÜN BAĞLANTI VE MONTAJI HAKKINDA BİLGİLER

Ürün herhangi bir kurulum/montaj gerektirmez.

## TAŞIMA VE NAKLİYE

Taşıma esnasında nemli ve/veya ıslak zeminlerde, yağmur altında bırakılmamalıdır. Taşıma ve nakliye sırasında cihaz üzerinde oluşabilecek zararlar garanti kapsamının dışında tutulur.

## KULLANIM SIRASINDA İNSAN VE ÇEVRE SAĞLIĞI AÇISINDAN TEHLİKELİ VEYADİKKAT EDİLMESİ GEREKEN NOKTALAR İLE İLGİLİ UYARILAR

- Cihazınızı radyatör, fırın vb. ısı kaynaklarından uzak tutunuz.
- Şimşek, yıldırım gibi doğa olayları esnasında cihazı çalıştırmayınız.
- Cihazları çocuklardan uzak tutunuz.
- Cihazın elektrik bağlantısını kontrol ediniz. Topraklı priz kullanınız. Voltaj eşitsizliği, cihazın zarar görmesine ve yangın tehlikesine neden olabilir.
- Ekipmanda herhangi bir mekanik veya elektrikli modifikasyon yapmayınız. İcini açmayınız. Cihaz üzerinde yetkili servis dışında yapılan tüm işlemler garantiyi geçersiz kılar.

## KULLANIM HATALARINA İLİŞKİN BİLGİLER

- Aşırı nemli, aşırı sıcak ve soğuk ortamlarda kullanmaktan kaçınınız.
- Ateşe yakın alanlardan uzak tutunuz.
- Yazılım güncellemeleri sırasında cihazınızı açık tutunuz.
- Aşağıdaki koşullardan herhangi biri oluştuğunda, nitelikli servis elemanlarının tamir etmesi için servisi arayınız:
  - Güç kablosu hasarlı veya yıpranmışsa,
  - Cihaz herhangi bir sıvıya maruz kaldıysa, (suya dayanıklı modellerde, su dışında başka bir sıvıya)
  - İşletim kurallarına harfiyen riayet ettiğiniz halde, cihaz yine de normal şekilde çalışmıyorsa,
  - Cihaz düşürülmüş veya hasar görmüş ise,
  - Beklenmedik bir koku, ısı veya duman varsa.

## **BAKIM, ONARIMDA VE KULLANIMDA UYULMASI GEREKEN KURALLAR**

- Cihazınızı fiziksel darbe veya düşmelere maruz kalmayacak şekilde kullanınız. Fiziksel hasar durumunda cihazınız g aranti kapsamı dıŐında kalacaktır.
- Yangın, deprem, sel, su baskını, savaŐ hali vb. gibi her t rl  doĐal afet durumlarında g aranti s z konusu deĐildir.
-  r n  kuru bir bez ile y zeysel olarak temizleyiniz.  cini a mayınız.

## **ENERJİ T KETİMİ A SINDAN VERİMLİ KULLANIMA İLİŐKİN BİLGİLER**

- L tfen cihaz ile iŐlem yapmadıĐınız s re zarfında cihazı kapalı tutunuz.
- Cihazın g c ayarlarını, kullanım ama larına g re en uygun se eneĐe olarak enerji tasarrufu saĐlayabilirsiniz.

## **UYARI**

- Sistemin bataryasını deĐiŐtirmeye  alıŐmayınız.
- KullanılmıŐ pil ve elektronikler zehirli madde i eren katı atıklardır,  pe atmayınız.
- Kullanılan pil ve elektronikleri, yasalarca belirtilmiŐ yerlere atınız. EĐer bulunduĐunuz alanda belirtilmiŐ bir toplama alanı yoksa elektronik atık cihaz kutusuna atmalısınız. Bir o elektronik cihaz satıcısı elektronik cihazları geri d n Ő m i in kabul etmektedir. B lgenize uygun olanı bulunuz.

## **PERİYODİK BAKIM**

 r ne herhangi bir periyodik bakım yapılması gerekmemektedir.

## **T KETİCİNİN SE İMLİK HAKLARI**

Malın ayıplı olduĐunun anlaŐılması durumunda t keticisi, 6502 sayılı T keticinin Korunması Hakkında

Kanununun 11 inci maddesinde yer alan;

- A. S zleŐmeden d nme,
- B. SatıŐ bedelinden indirim isteme,
- C.  cretsiz onarılmasını isteme,
- D. Satılanın ayıpsız bir misli ile deĐiŐtirilmesini isteme,

haklarından birini kullanabilir.

## **BAKIM, ONARIMDA VE KULLANIMDA UYULMASI GEREKEN KURALLAR**

- Cihazınızı fiziksel darbe veya düşmelere maruz kalmayacak şekilde kullanınız. Fiziksel hasar durumunda cihazınız garanti kapsamı dışında kalacaktır.
- Yangın, deprem, sel, su baskını, savaş hali vb. gibi her türlü doğal afet durumlarında garanti söz konusu değildir.
- Ürünü kuru bir bez ile yüzeysel olarak temizleyiniz. İçini açmayınız.

## **ENERJİ TÜKETİMİ AÇISINDAN VERİMLİ KULLANIMA İLİŞKİN BİLGİLER**

- Lütfen cihaz ile işlem yapmadığınız süre zarfında cihazı kapalı tutunuz.
- Cihazın güç ayarlarını, kullanım amaçlarınıza göre en uygun seçeneğe alarak enerji tasarrufu sağlayabilirsiniz.

## **UYARI**

- Sistemin bataryasını değiştirmeye çalışmayınız.
- Kullanılmış pil ve elektronikler zehirli madde içeren katı atıklardır, çöpe atmayınız.
- Kullanılan pil ve elektronikleri, yasalarca belirtilmiş yerlere atınız. Eğer bulunduğunuz alanda belirtilmiş bir toplama alanı yoksa elektronik atık cihaz kutusuna atmalısınız. Birçok elektronik cihaz satıcısı elektronik cihazları geri dönüşüm için kabul etmektedir. Bölgenize uygun olanı bulunuz.

## **PERİYODİK BAKIM**

Ürüne herhangi bir periyodik bakım yapılması gerekmemektedir.

## **TÜKETİCİNİN SEÇİMLİK HAKLARI**

Malın ayıplı olduğunun anlaşılması durumunda tüketici, 6502 sayılı Tüketicinin Korunması Hakkında

Kanununun 11 inci maddesinde yer alan;

- A. Sözleşmeden dönme,
- B. Satış bedelinden indirim isteme,
- C. Ücretsiz onarılmasını isteme,
- D. Satılanın ayıpsız bir misli ile değiştirilmesini isteme,

haklarından birini kullanabilir.

Harman International Industries, Incorporated  
8500 Balboa Blvd.  
Northridge, CA 91329  
USA



English (en)

## EU DECLARATION OF CONFORMITY

1. Model No., trademark:

ENCHANT 1100

Harman Kardon

2. Name and address of the manufacturer:

Harman International Industries, Incorporated

8500 Balboa Blvd, Northridge, CA 91329, UNITED STATES

3. This declaration of conformity is issued under the sole responsibility of the manufacturer.

4. Object of the declaration:

Wireless Multi-Channel Soundbar

5. The object of the declaration described above is in conformity with the relevant Union harmonisation legislation directive and Other Union harmonisation legislation where applicable:

RED - 2014/53/EU,

ERP - 2009/125/EC,

RoHS - (EU) 2015/863 amending Annex II to 2011/65/EU

6. References to the relevant harmonised standards used or references to the other technical specifications in relation to which conformity is declared. References must be listed with their identification number and version and, where applicable, date of issue:

EN 301 489-1 V2.2.3, EN 301 489-3 V2.1.1, EN 301 489-17 V3.2.4, EN 55035:2017+A11:2020

EN IEC 62368-1:2020+A11:2020, EN IEC 62311:2020, EN 55032:2015+A11:2020+A1:2020,

EN 300 328 V2.2.2 / EN 301 893 V2.1.1 / EN 300 440 V2.2.1, EN 61000-3-3:2013+A1:2019+A2:2021

EN 50564:2011, EN IEC 63000:2018, EN IEC 61000-3-2: 2019+A1:2021

7. Where applicable, the notified body ... (name, number) ... performed ... (description of intervention) ..... And issued the EU-type examination certificate: ...

-

8. Where applicable, description of accessories and components, including software, which allow the radio equipment to operate as intended and covered by the EU declaration of conformity:

(Signature):

(Name. Function):

Clarice Chen Sr. Manager, Product Compliance & Sustainability

Signed for and on behalf of:

Harman International Industries, Incorporated

(Place and date of issue):

Shenzhen, China. 2024-03-29